

**Fiberdeck**<sup>®</sup>  
Never stop innovating

# WEO<sup>®</sup> ESSENTIAL



**GUIDE TECHNIQUE**

# WEO<sup>®</sup>

## ESSENTIAL

Fiberdeck<sup>®</sup>

### UN BARDAGE COMPOSITE PLUS VRAI QUE NATURE !

WEO<sup>®</sup> Essential est un bardage en bois composite coextrudé qui ressemble à un véritable bois exotique.



Il a l'avantage de ne pas se décolorer dans le temps et d'être insensible à l'humidité grâce à un film en polyéthylène étanche enrobant toute sa surface.

Composées essentiellement de matériaux biosourcés - 65% de fibres de bois - et à 35% de plastiques recyclés, les lames de bardage WEO<sup>®</sup> Essential sont elles-mêmes 100% recyclables.

L'installation se fait sur structure bois ou aluminium par vissage dans la languette supérieure et par emboîtement des lames. Des profils de finition comme les cornières d'angle et des rails en U de démarrage sont proposés pour faciliter la mise en oeuvre. La pose peut être réalisée sur tous supports : béton, supports maçonnés, ossature bois avec ou sans isolation par l'extérieur.

Enfin, les lames WEO<sup>®</sup> Essential possèdent toutes un aspect bois très réussi avec des couleurs intenses et mates. Des variations de couleurs multi-chromatiques au sein d'une même lame donnent du rythme à la façade et un aspect chaleureux inimitable.

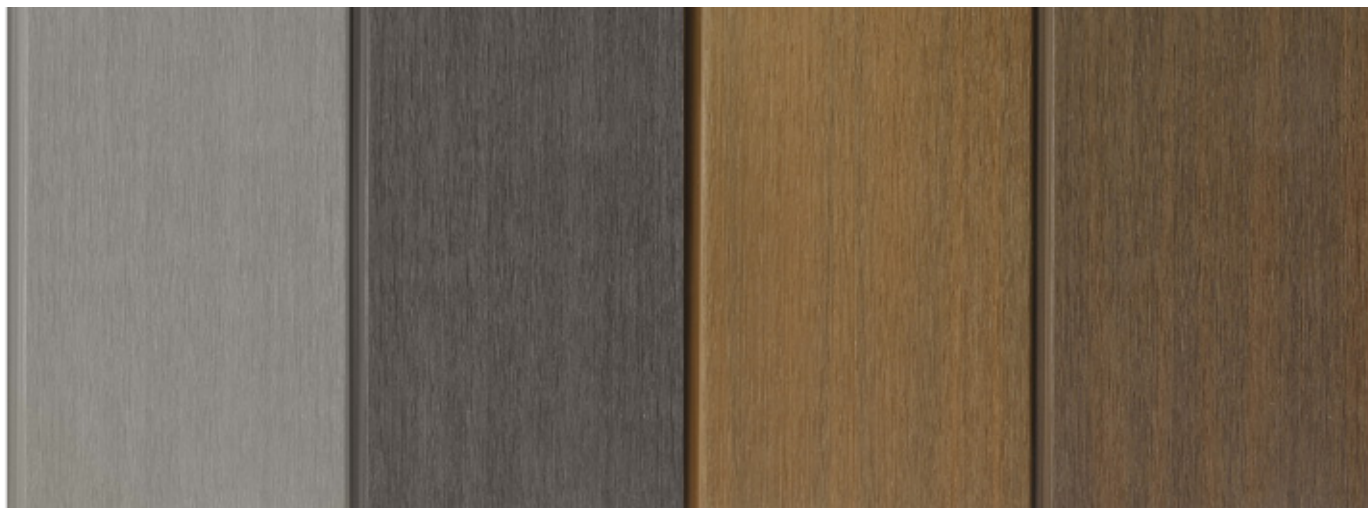
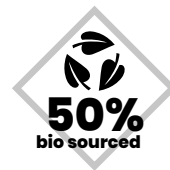



**WEO® ESSENTIAL - 15 X 173MM**  
**LAME DE BARDAGE COMPOSITE**  
 3.90 M - 6.4 kg (pce)  
 Surface utile : 0,5967m<sup>2</sup>



**TEAK**  
FD1995



**IPE**  
FD1996



**DARK GREY**  
FD1997

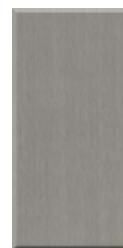

**LIGHT GREY**  
FD1998



## PROFIL F ALUMINIUM

35 x 45 mm x 3 m

■ TEAK | FD1948

■ IPE | FD1951

■ DARK GREY | FD1949

■ LIGHT GREY | FD1950



## VIS COLORÉES INOX A2 TORX 4.2 X 38 MM

Boite de 100 + embout

Pour finitions et angles

■ TEAK | FD1447

■ IPE | FD1448

■ DARK GREY | FD1450

■ LIGHT GREY | FD1449



## VIS INOX A2 TORX 4.2 X 32 MM

Fixation invisible (boite de 200)

1 boite = 16m<sup>2</sup>

FD1940



## PROFIL DE DÉPART U ALUMINIUM (2 PCS)

25 x 0,7 mm x 3 m

FD1090



# LES 10 POINTS ESSENTIELS



## 1. STOCKAGE ET MANIPULATION

**Le bois composite est une matière sensible au fluage.**

- > Il est impératif de stocker les lames toujours à plat.
- Lors de l'entreposage des palettes de lames, veillez à bien les faire reposer sur toute leur longueur.
- > Gardez la bâche de protection des palettes pendant les travaux comme protection.
- > Evitez de poser des charges sur les palettes de lames.
- > Portez les lames une à une ou deux par deux sur les chants.

## 2. OUTILLAGE

- > Scie radiale pour tronçonnage posée sur table
- > Visseuse à bardage (visseuse à choc proscrite) équipée d'un limiteur de couple ou d'une butée de débrayage.



## 3. OSSATURE BOIS

Montants bois de durabilité naturelle ou conférée pour la classe d'emploi 2 avec bande de protection ou 3b.

Double montants en jonction de lames.

Espacements des montants : 600mm (645mm sur COB)

- > **Pose directe** : Montants (tasseaux) de section 27x40mm
- > **Pose en bardage rapporté** : Montants du premier réseau de section 60x40mm (chevrons) et montants du second réseau de section 27x40mm (tasseaux).

## 4. DÉCOUPE

- > Chaque lame doit être calibrée avant la pose. Elles peuvent avoir une surcote de 10 mm. Ils est donc important de les recouper à la dimension souhaitée pour avoir des joints propres

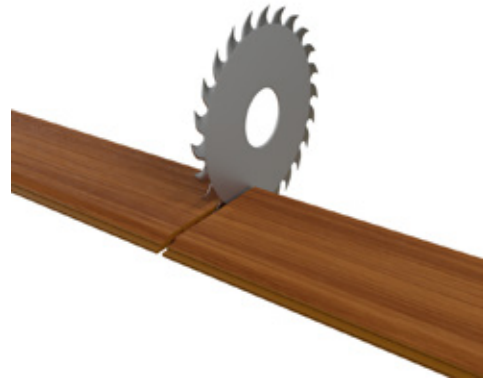

## 5. VENTILATION

- > Garde au sol : 150 mm.
- > Ventilation haute et basse (acrotère, tapée & linteau de fenêtre 20 mm).
- > Lame d'air entre mur et parement : 20 mm minimum

## 6. FIXATION SUR SUPPORT BOIS OU ALUMINIUM

Vis à bois auto-perceuse en inox A2 (304)

Dimensions : 4,2 x 32 mm

Tête fraisée Ø 8mm

Empreinte TORX Tx20

Profondeur minimum d'ancrage dans un support bois : 25mm.

- > A chaque joint / jonction de 2 lames : mettre 2 clips côte à côte

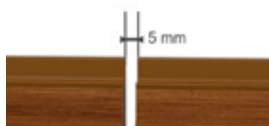
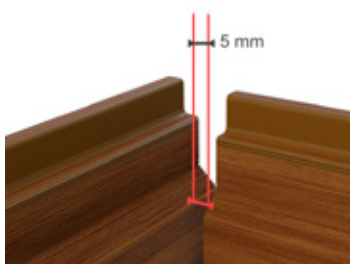

## 7. DILATATION

- > Les lames WEO® Essential ont un coefficient de dilatation de 1mm/ml (pour un gradient de température de 40°C) Exemple : une lame de 3,9 m rencontrant une température de 5°C le matin et 40°C l'après midi aura une dilatation de 3,41mm.
- > Respecter entre chaque extrémité de lame et tous les types d'obstacles rencontrés (menuiserie, mur, angle, lame ..) un jeu de 5 mm.

## 8. SENS DE POSE DES LAMES

**Pose Horizontale :** Le montage débute dans le bas de la façade avec le profil de départ pour WEO® Essential Ref 1090.

Le profil de départ est positionné à l'horizontale. Visser de sorte que la tête de vis ne bloque pas le placement de la première lame.

La pose des lames s'effectue à l'horizontale par emboîtement sur leur tranche longitudinale et leur fixation à l'aide des vis autoperceuses Réf. FD1940 dans l'encoche de la languette supérieure prévue à cet effet.

Le dernière lame est fixée en partie haute à l'aide d'une vis 4.2x38mm traversante apparente sur chaque liteau. Elle respecte les distances de retrait aux bords de 15 mm minimum.

**Pose verticale :** les lames de bardage WEO® Essential se posent sur des chevrons bois de section 40x60mm, espacés de 600 mm maximum. Un double réseau sera nécessaire. Les chevrons bois du premier réseau seront fixés verticalement sur le support et les chevrons bois du second réseau seront fixés horizontalement à ceux du premier réseau. La fixation des lames aux montants s'effectue à l'aide des vis autoperceuses Réf. FD1940. L'aboutage entre lames se fait toujours au droit d'un montant. L'espace entre deux lames doit être de 5 mm pour permettre la dilatation en fonction des variations de température et d'humidité et le support en bois au dos doit être protégé par une bande d'étanchéité EPDM. Les gardes du bord du montant doivent être au minimum de 15 mm. Les premières lames, en partie basse, doivent reposer sur le profil de départ.



## 9. FINITIONS

- > Nous conseillons l'utilisation de profils en aluminium laqué pour réaliser les finitions.
- > L'ensemble des profils de finition nécessaires à réaliser (les cornières d'angles rentrant et sortant, les abouts de bardage, profil sous bardage, tableau de menuiserie, joint de dilatation vertical ou horizontal) est détaillé dans ce guide de pose.
- > Les plans sont fournis selon les caractéristiques à respecter, et certains éléments ont des dimensions variables à adapter en fonction de l'ouvrage. Les profils doivent être fabriqués à la demande chez des spécialistes du pliage de tôle fine et en tenant compte des particularités de l'ouvrage.

## 10. VIEILLISSEMENT & ENTRETIEN

Le film protecteur en polyéthylène issu du procédé de co-extrusion garantit une tenue aux UV de 20 ans sans décoloration apparente. Un nettoyage à l'eau (nettoyeur haute pression / 100 bars maximum à 30cm minimum de la lame de bardage) peut être réalisé selon l'exposition des façades et des dépôts de saletés.

# CARACTÉRISTIQUES DU BARDAGE WEO®

## 1 - DESCRIPTIF DU BARDAGE WEO® ESSENTIAL

Le bardage WEO® Essential est un procédé de bardage rapporté à base de clins.

Le bardage WEO® Essential est un éco-matériau biosourcé. Il est composé à 95% de produits recyclés et est 100% recyclable. Le bois, composant majoritaire avec plus de 60% de sa composition, et le polymère (PEHD) résultent d'un processus de retraitement de déchets.

La mise en œuvre des lames se fait par emboîtement sur la tranche longitudinale, fixées sur une ossature en chevrons bois ou montants aluminium solidarisée à la structure porteuse par pattes équerres réglables ou fixées directement sur le support. Une lame d'air ventilée, de 20 mm minimum, est ménagée entre la face interne des lames et le nu extérieur du mur porteur ou de l'isolant thermique éventuel.

Le bardage WEO® Essential présente en surface un aspect mat brossé, avec une pigmentation multichromatique. Les lames sont proposées dans 4 couleurs : Ipé, Teak, Ardoise, Argent.

## 2 - CARACTÉRISTIQUES DIMENSIONNELLES

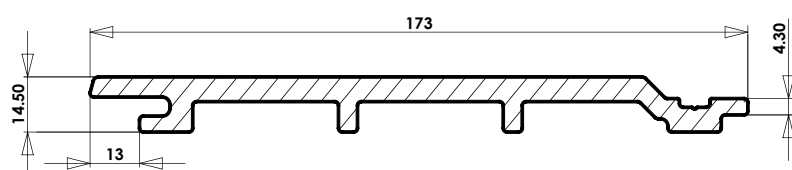

Surface d'une lame (utile)	0,596 m <sup>2</sup>
Largeur hors tout	173 mm
Largeur utile	153 mm
Longueur standard	3900 mm

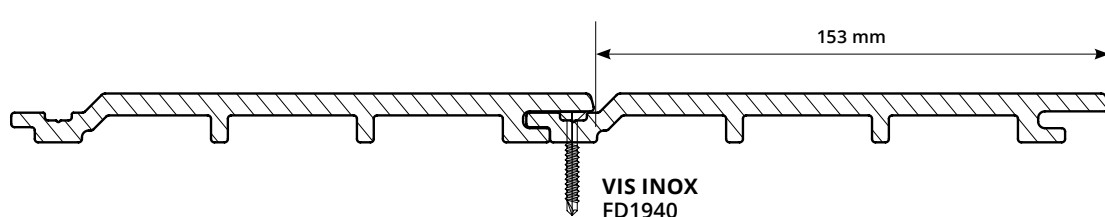

3M90

NB DE VIS / M2 (entraxe 600 mm)	11
NB DE VIS / LAME (entraxe 600 mm)	7
NB DE LAME / M <sup>2</sup>	1.68

**1 - GAMME** **09**

---

**2 - POSE HORIZONTALE SUR TOUS SUPPORTS** **10**

2.1 Vue Générale

2.2 Pied de mur et Acrotère

2.3 Angle sortant

2.4 Angle rentrant avec couvre joint

2.4.1 Angle rentrant avec sans joint

2.5 Pose en quinconce

2.5.1 Pose droite

2.6 Fractionnement et coupure lame d'air

2.7 About de bardage

2.8 Joint de dilatation vertical

2.9 Remplacement de lame

---

**3 - POSE SUR CONSTRUCTION  
OSSATURE BOIS** **19**

---

**4 - POSE SUR OSSATURE  
METALLIQUE** **20**

---

**5 - POSE VERTICALE SUR TOUS SUPPORTS** **21**

5.1 Vue Générale

5.2 Départ et acrotère

5.3 Angle sortant

5.4 Angle rentrant

5.5.1 Pose en quinconce

5.5.2 Pose droite

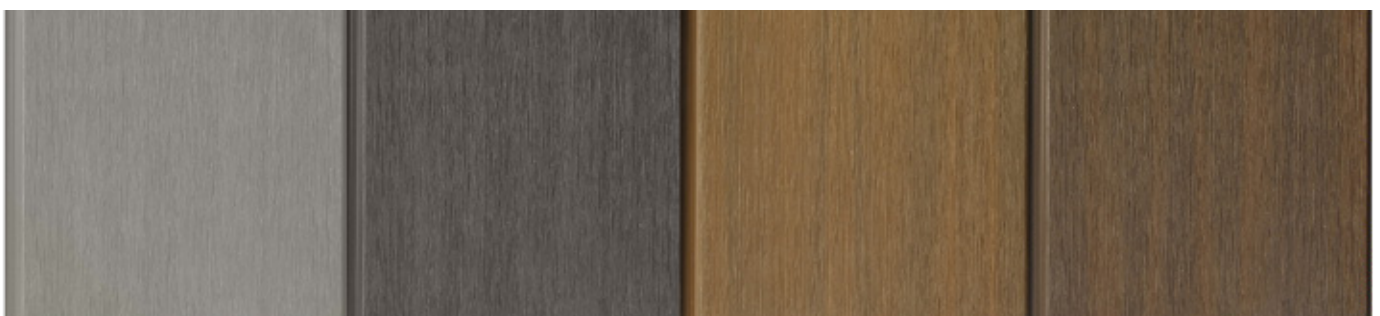



# 1- GAMME

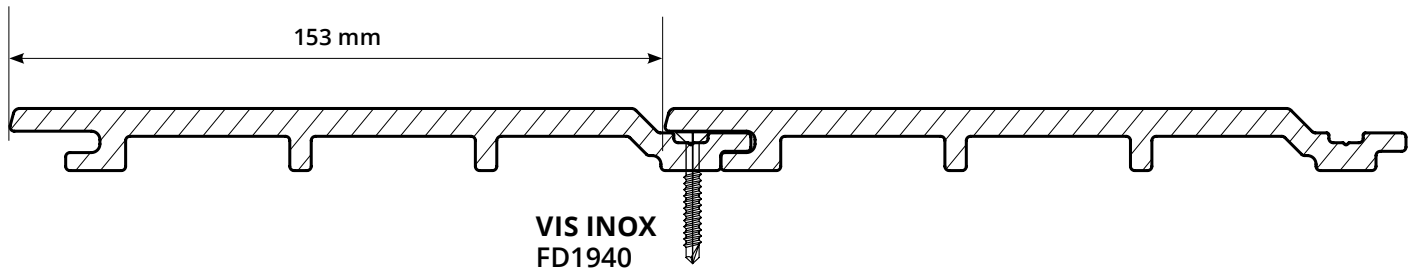
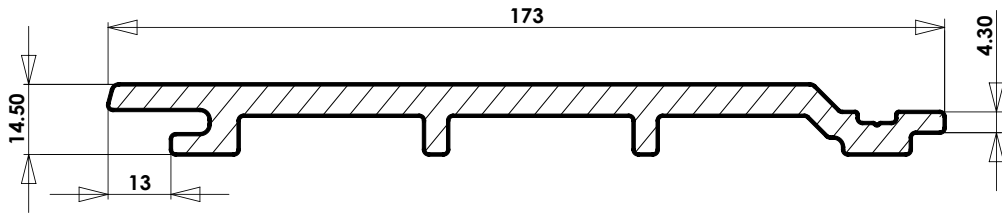

POSE HORIZONTALE  
ET VERTICALE

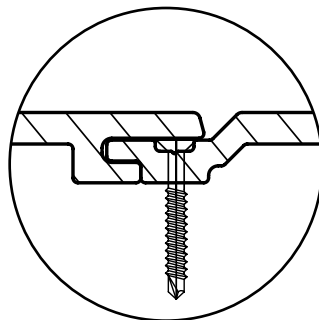

## 2 - POSE HORIZONTALE SUR TOUS SUPPORTS

### 2.1 - VUE GÉNÉRALE

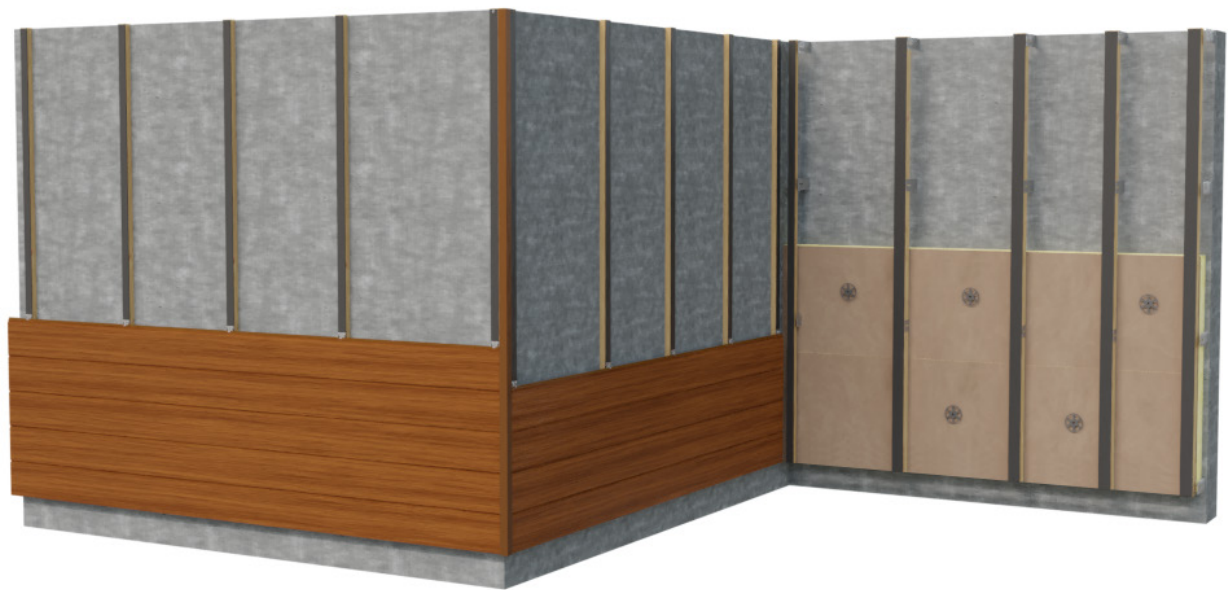

SANS ITE

AVEC ITE

## 2 - POSE HORIZONTALE SUR TOUS SUPPORTS

### 2.2 - PIED DE MUR ET ACROTÈRE

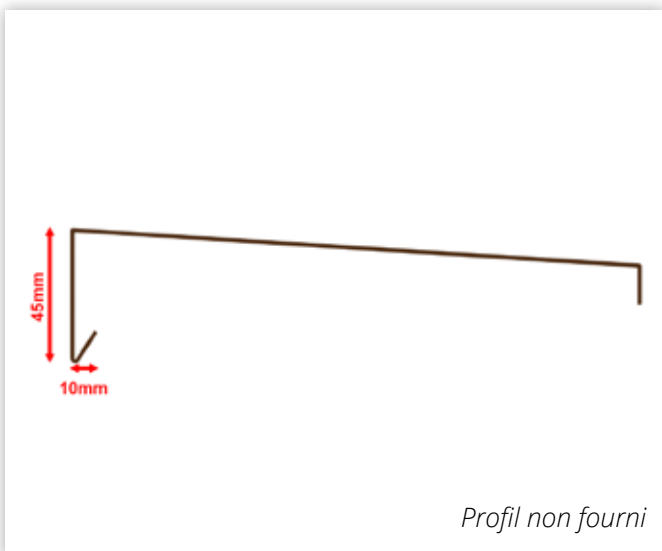
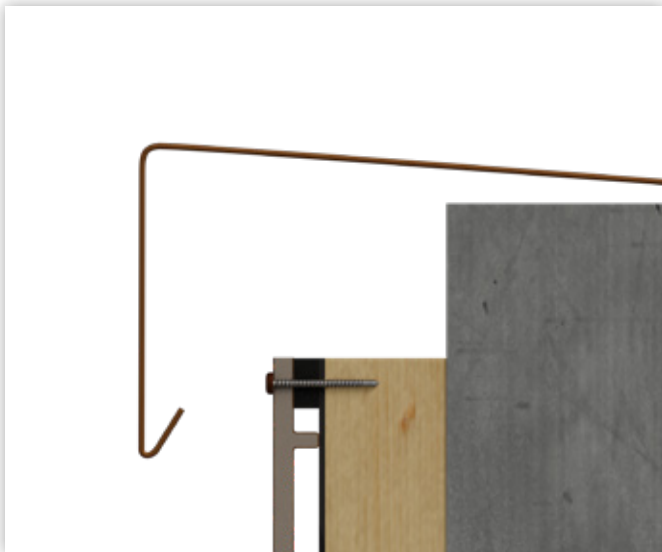

# 2 - POSE HORIZONTALE SUR TOUS SUPPORTS

## 2.3 - ANGLE SORTANT

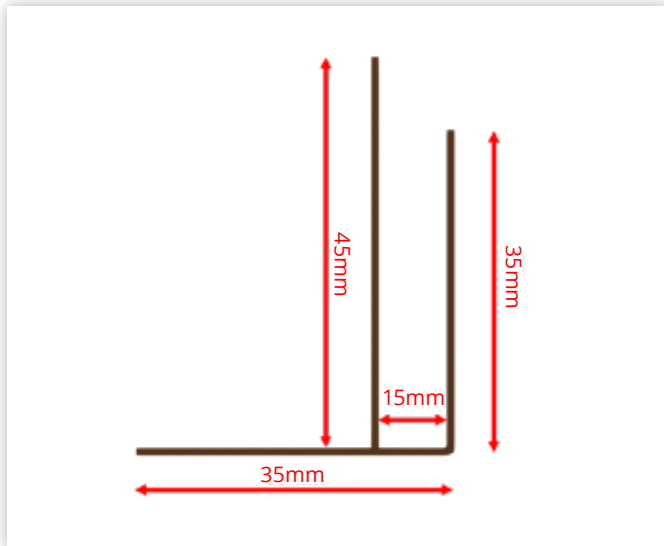
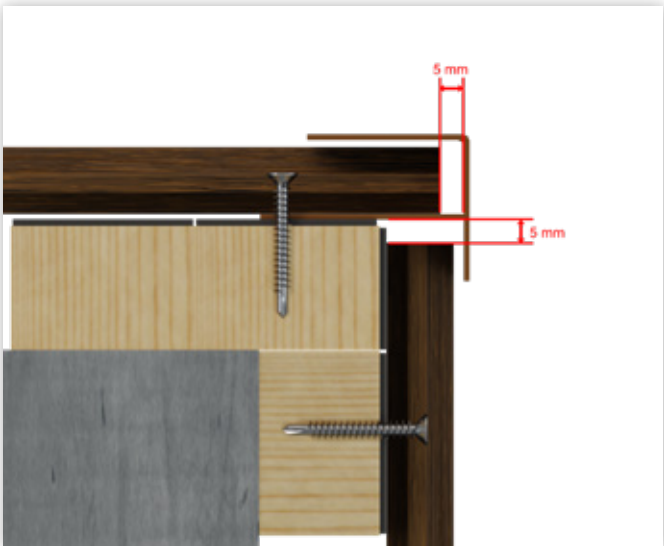
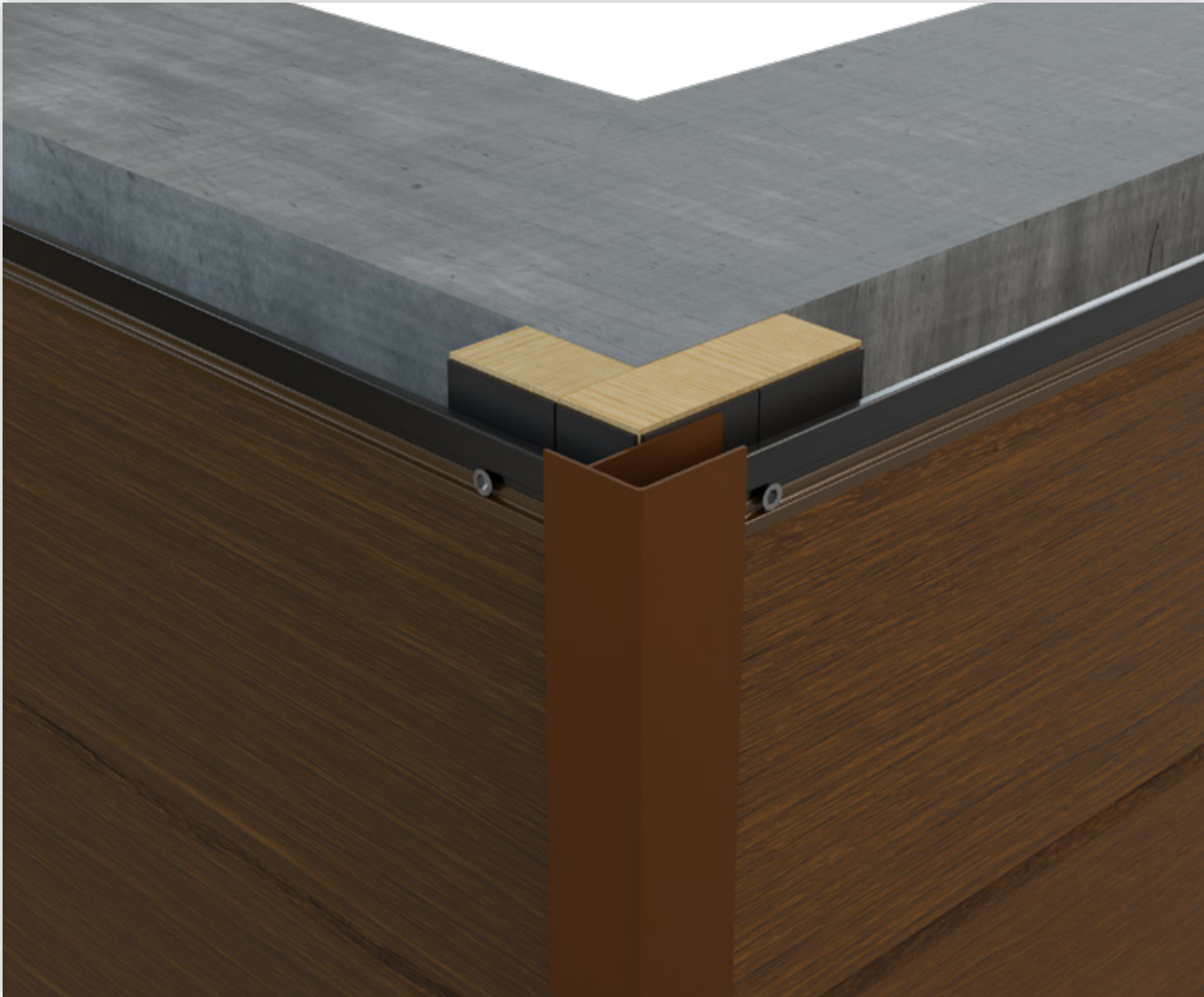

## 2 - POSE HORIZONTALE SUR TOUS SUPPORTS

### 2.4 - ANGLE RENTRANT AVEC COUVRE JOINT



### 2.4.1 - ANGLE RENTRANT SANS COUVRE JOINT

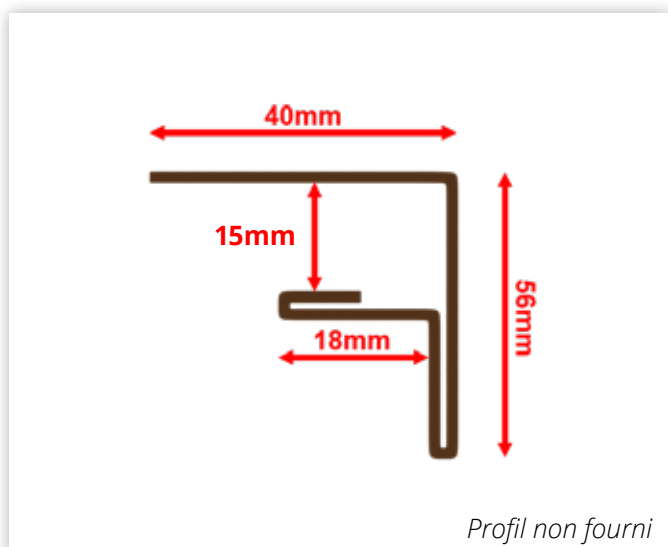
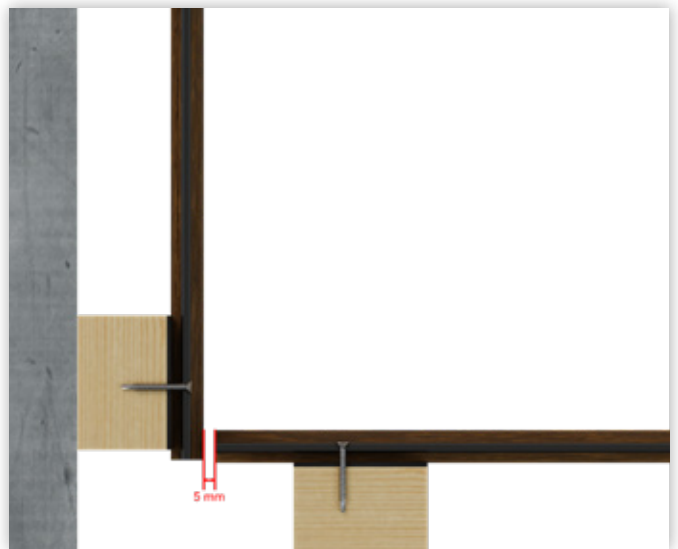
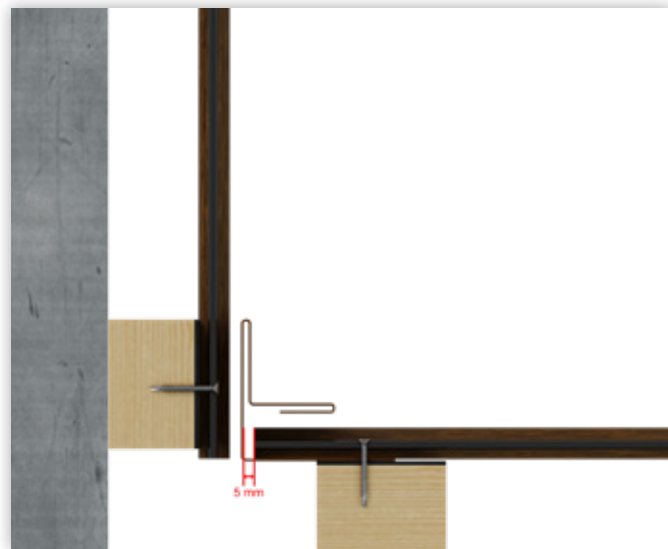

---

## 2 - POSE HORIZONTALE SUR TOUS SUPPORTS

### 2.5 - POSE EN QUINCONCE



### 2.5.1 - POSE DROITE

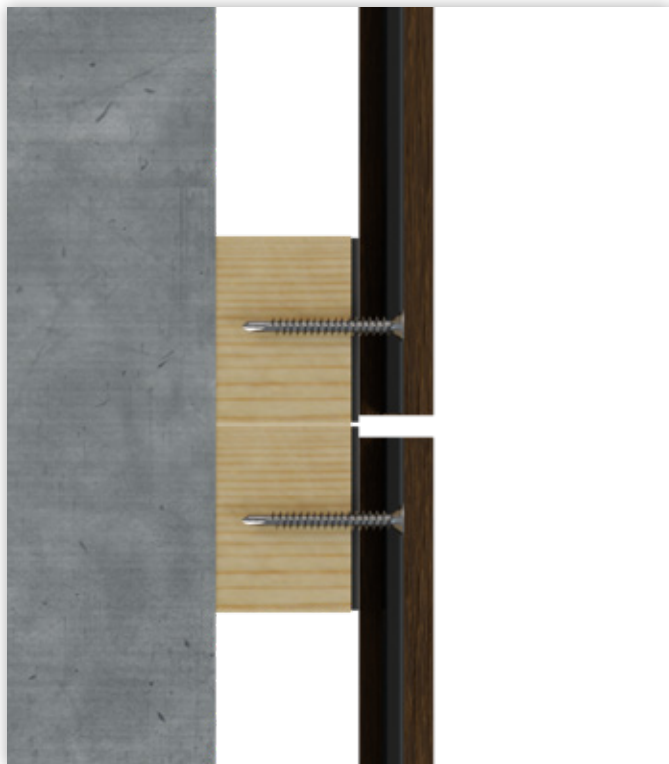

## 2 - POSE HORIZONTALE SUR TOUS SUPPORTS

### 2.6 - FRACTIONNEMENT ET COUPURE LAME D'AIR

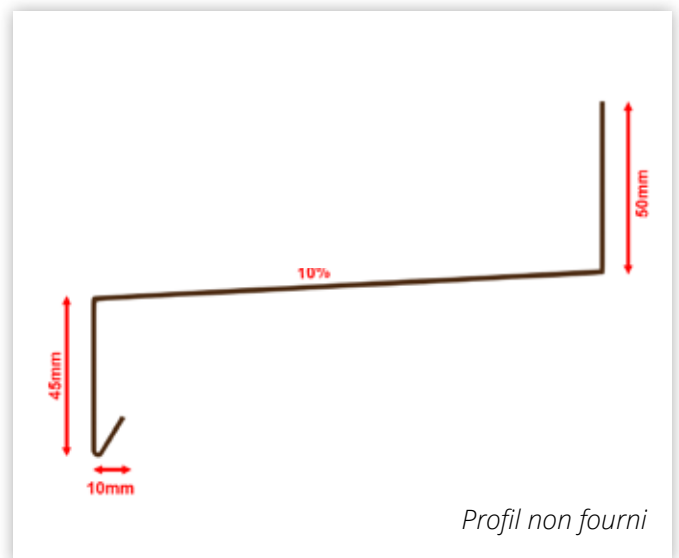
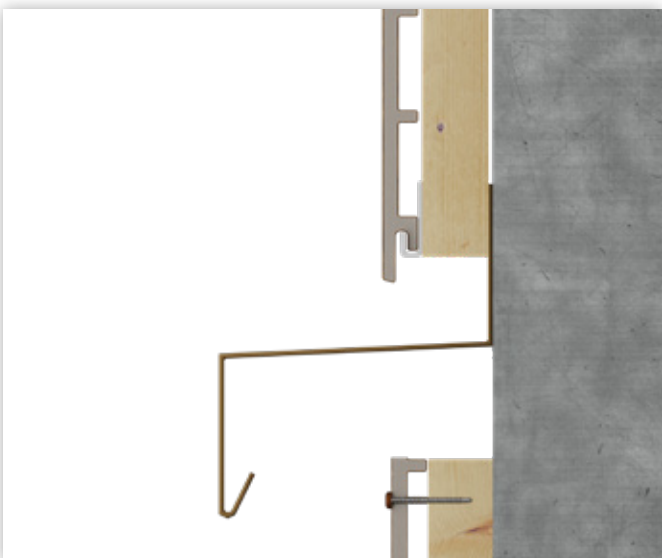

# 2 - POSE HORIZONTALE SUR TOUS SUPPORTS

## 2.7 - ABOUT DE BARDAGE

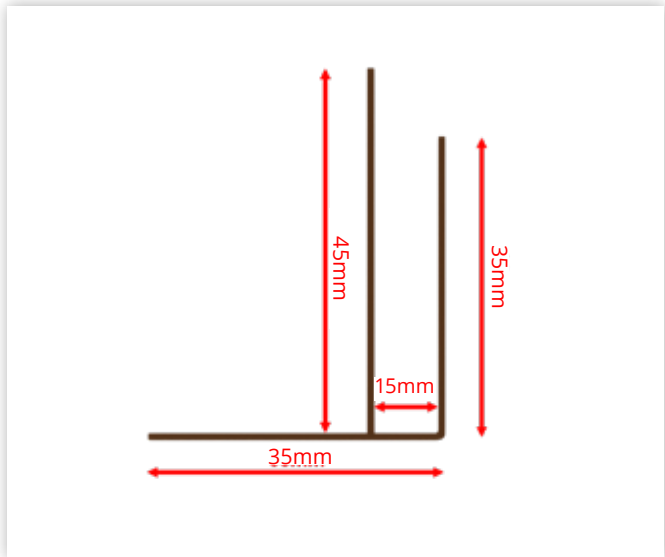
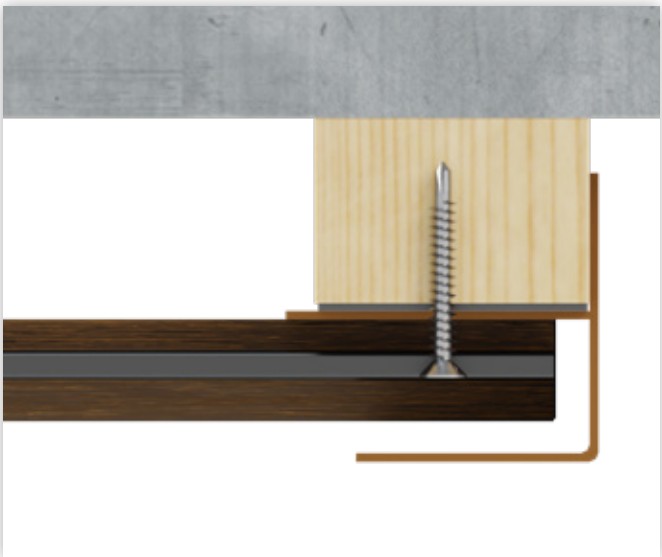
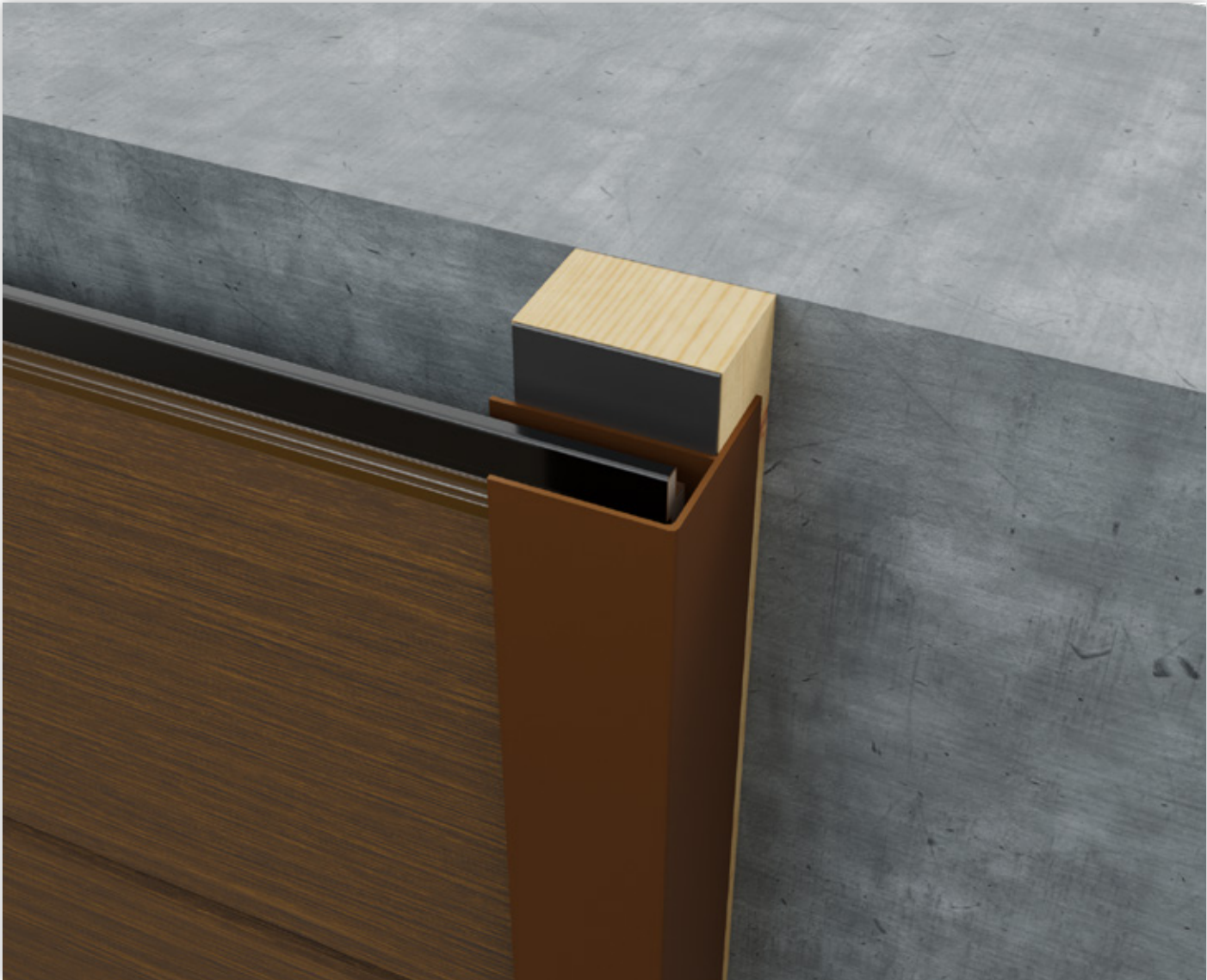



## 2 - POSE HORIZONTALE SUR TOUS SUPPORTS

### 2.8 - JOINT DE DILATATION VERTICAL

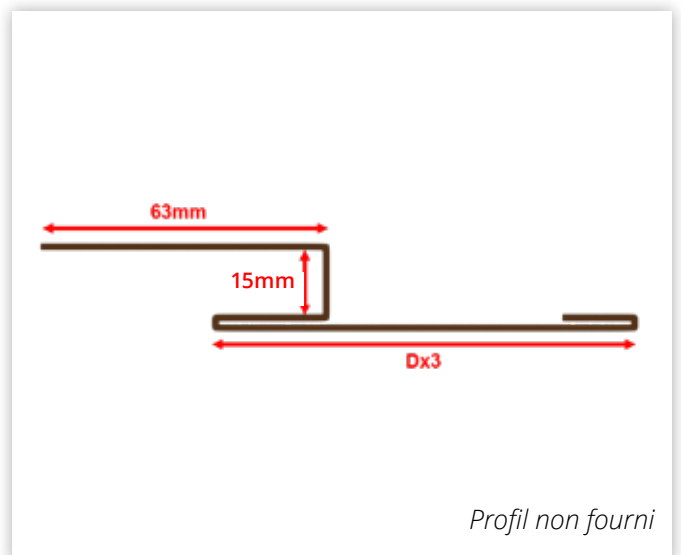
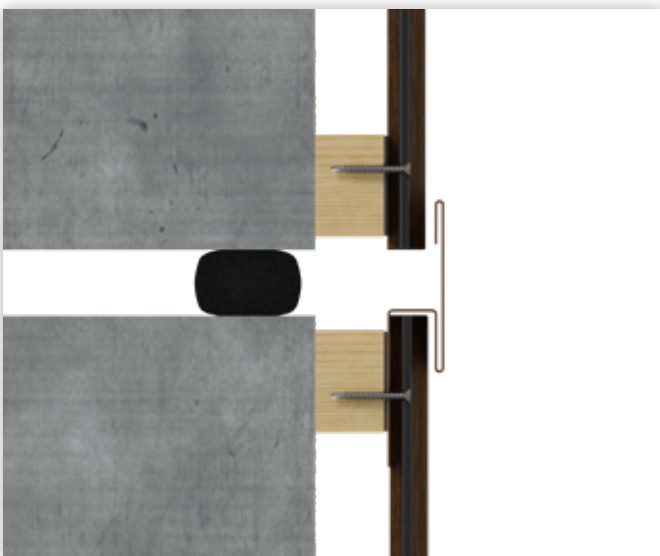
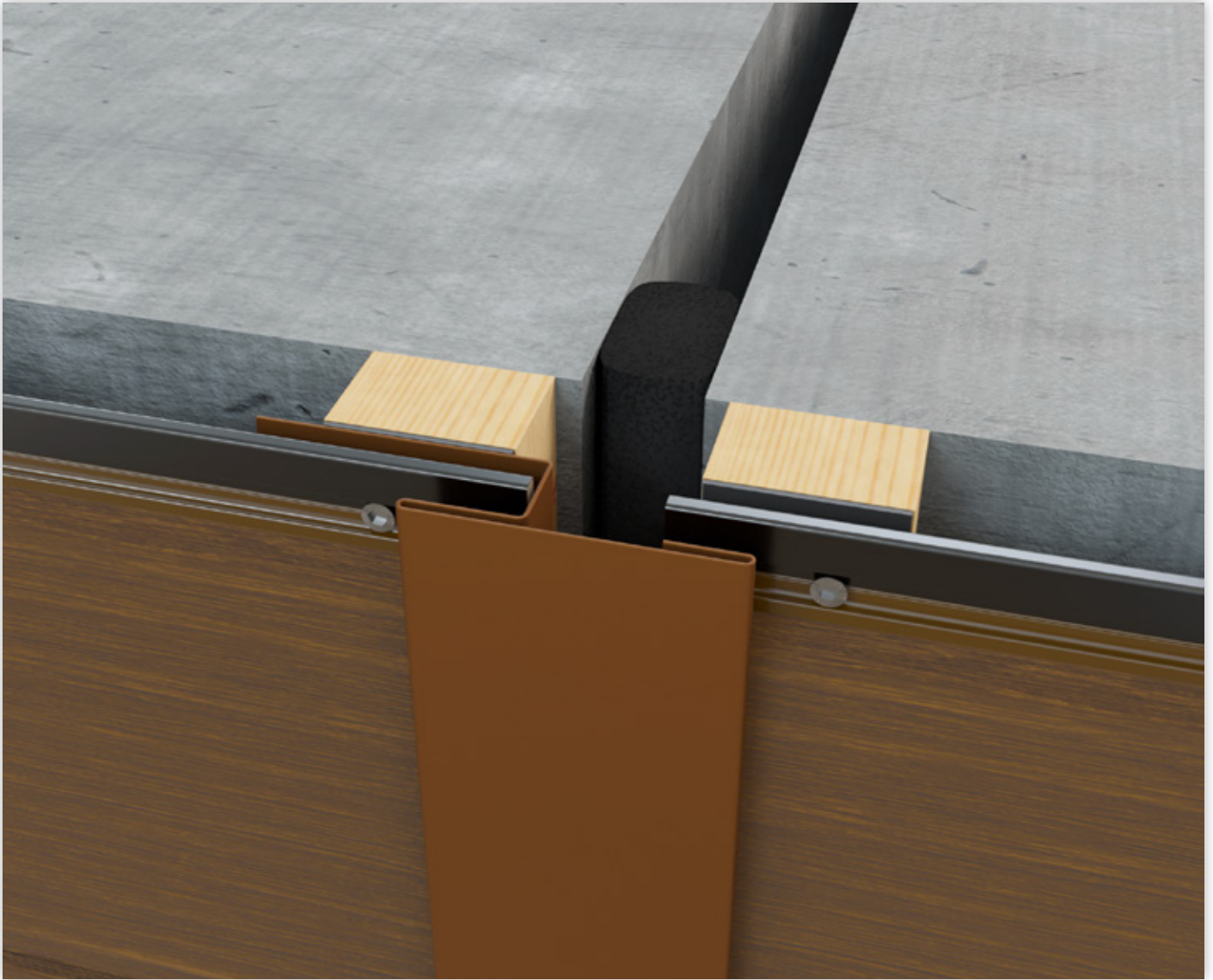

## 2 - POSE HORIZONTALE SUR TOUS SUPPORTS

### 2.9 - REMPLACEMENT DE LAME

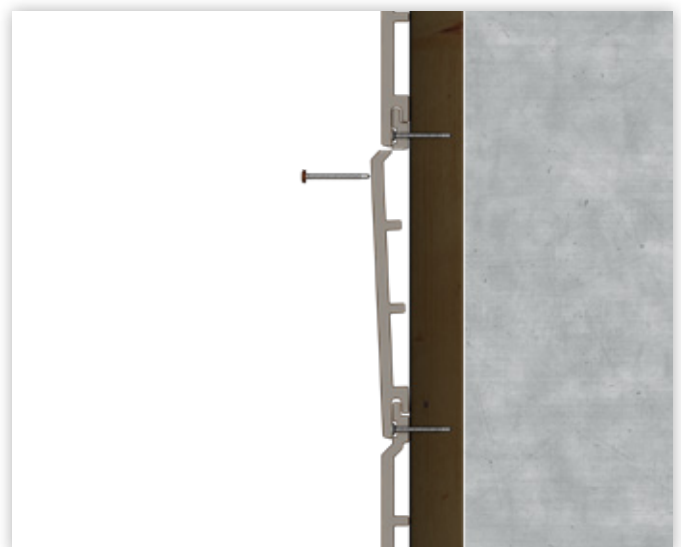
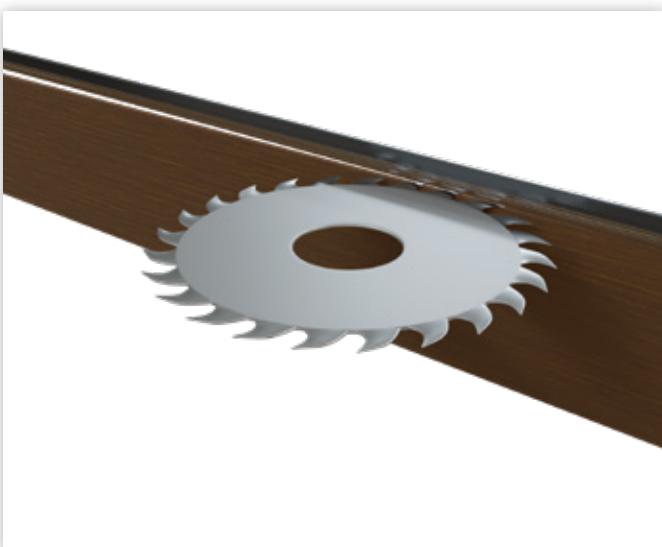
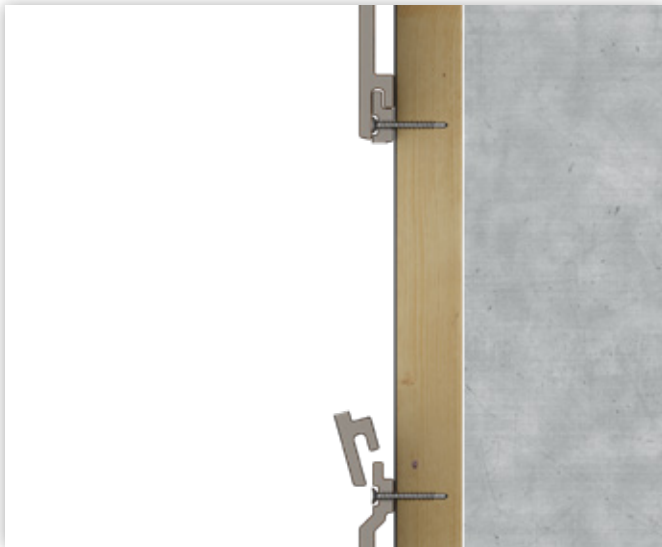
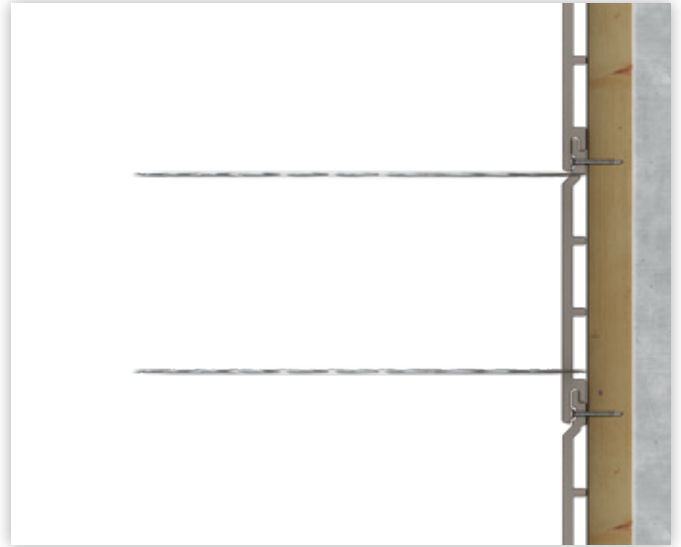

### 3 - POSE SUR CONSTRUCTION OSSATURE BOIS

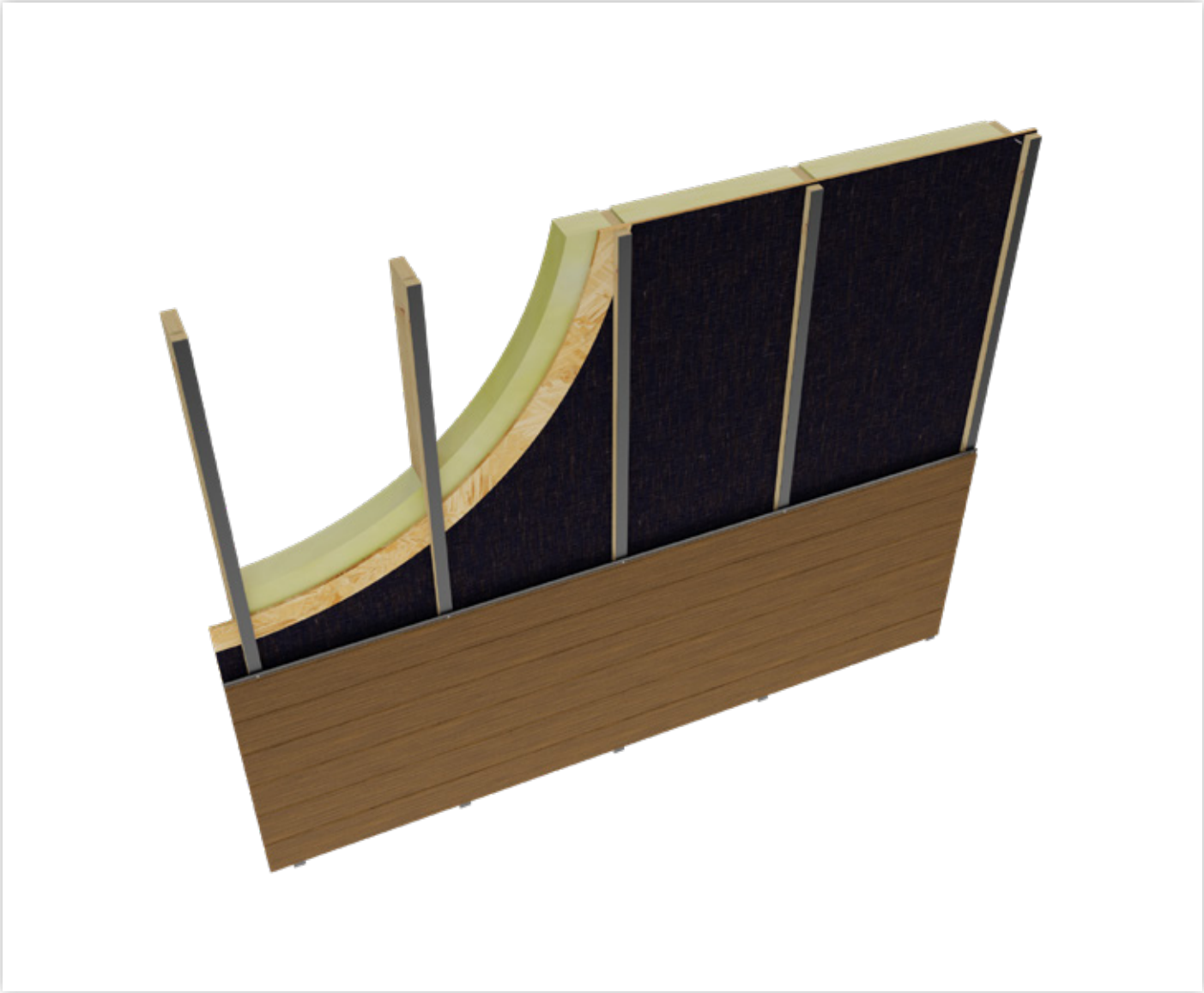

# 4 - POSE SUR CONSTRUCTION OSSATURE MÉTALLIQUE

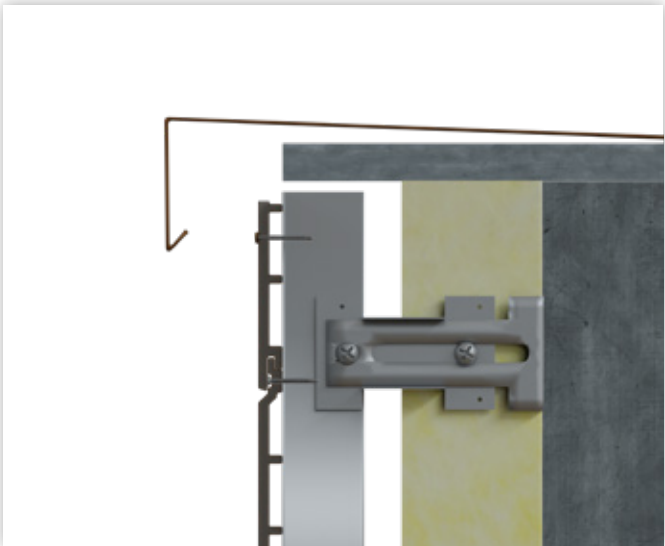
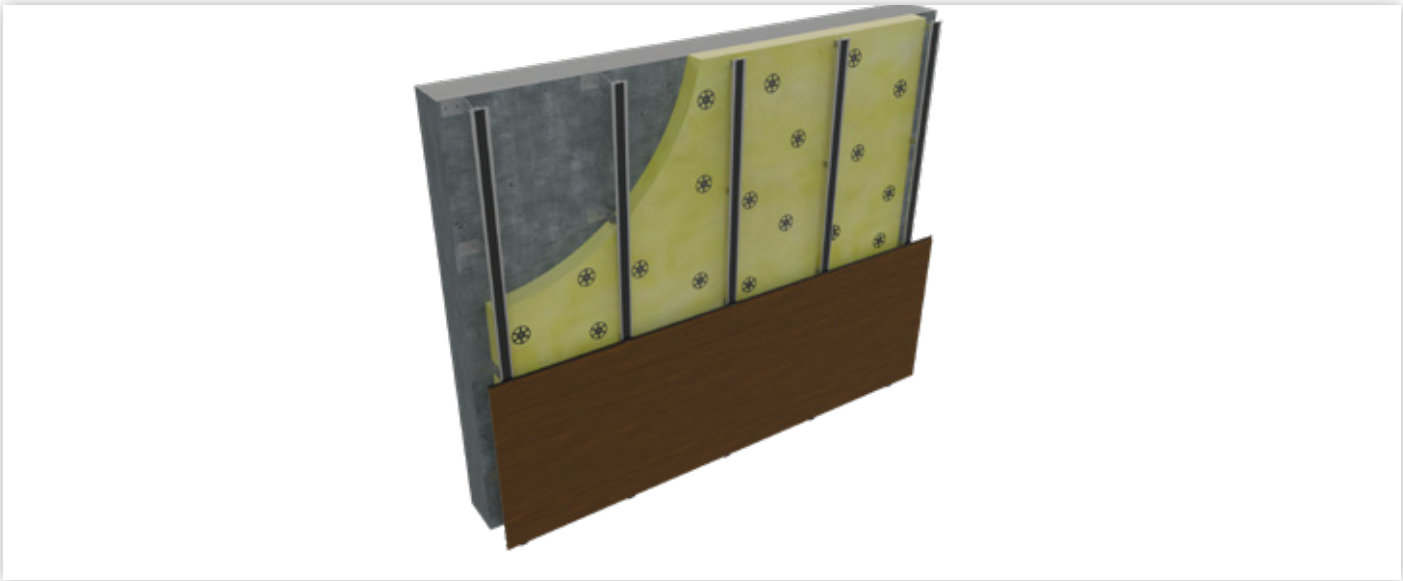

## 5 - POSE VERTICALE

### 5.1 - VUE GÉNÉRALE



## 5 - POSE VERTICALE

### 5.2 - DÉPART ET ACROTÈRE

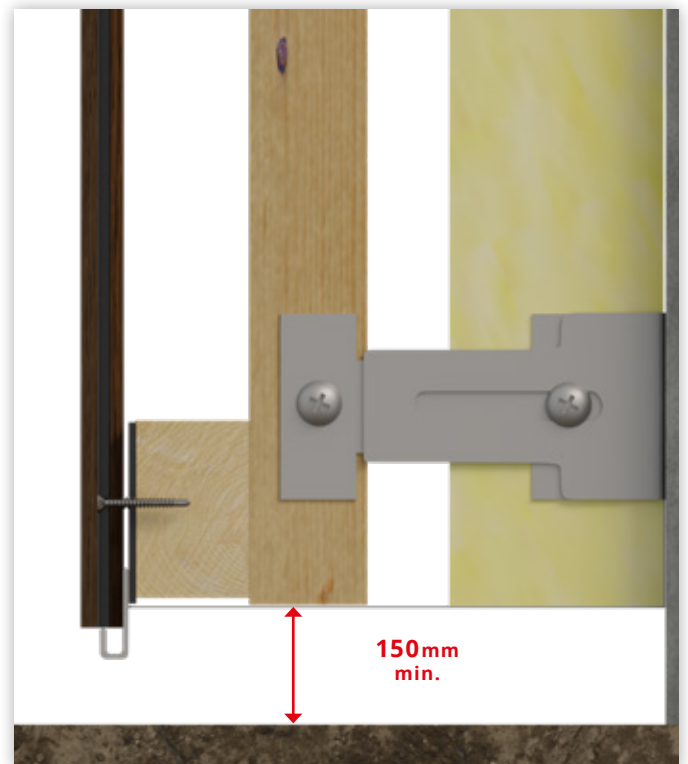
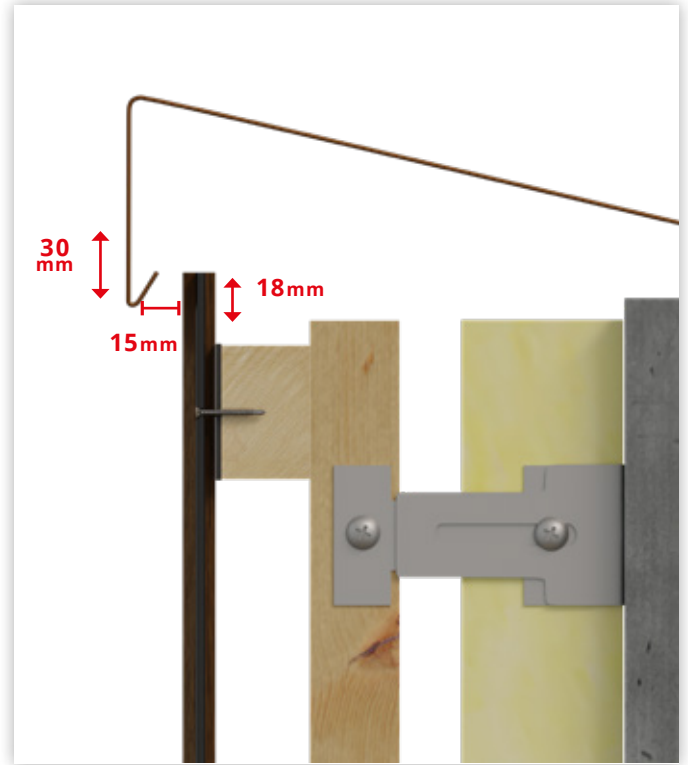

# 5 - POSE VERTICALE

5.3 - ANGLE SORTANT



5.4 - ANGLE RENTRANT

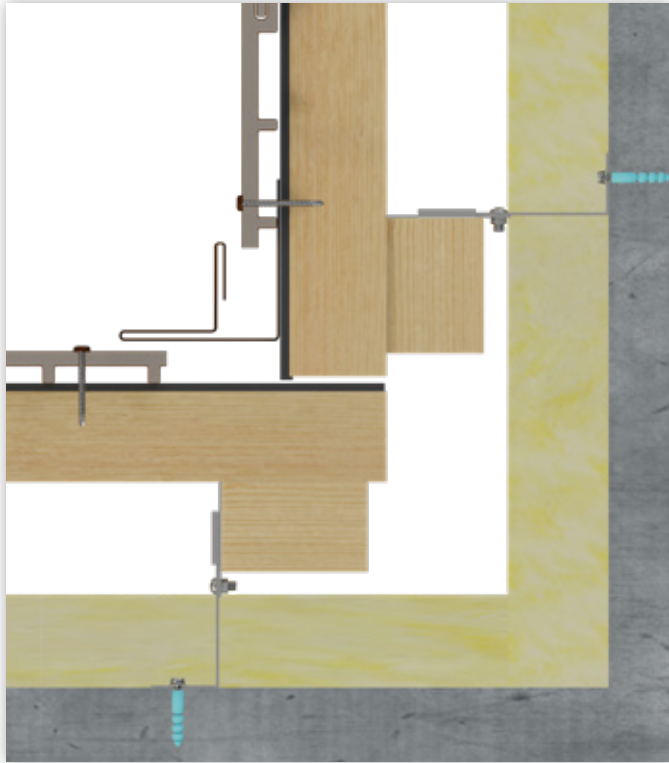

## 5 - POSE VERTICALE

### 5.5.1 - POSE EN QUINCONCE



### 5.5.2 - POSE DROITE

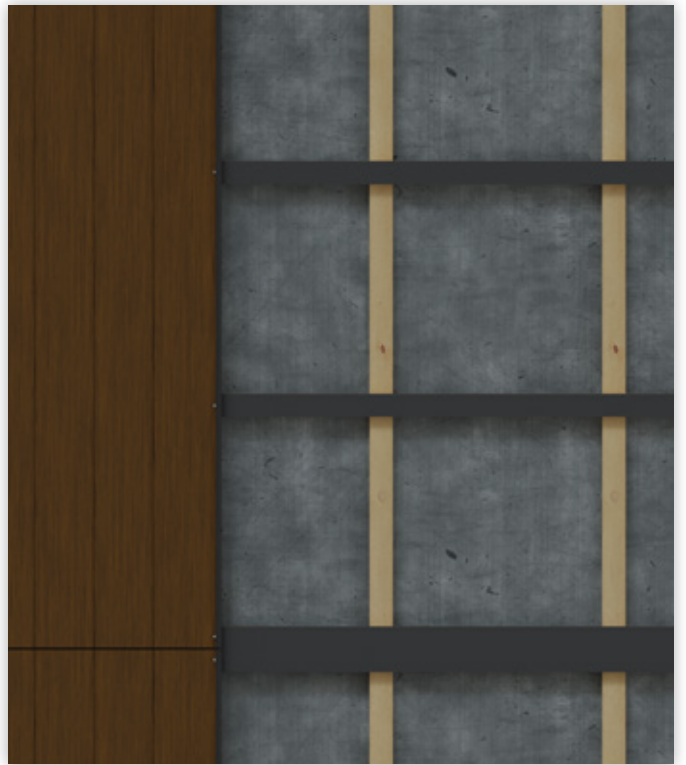



**Fiberdeck**<sup>®</sup>  
Never stop innovating

**fiberdeck.com**